

# Instant™

## VORTEX™ MINI

2 QUART AIRFRYER



### Brugermanual

- Vigtige sikkerhedsforanstaltninger
- Produkt, dele og tilbehør
- Kom godt i gang
- Kontrolpanel
- Tilberedning
- Pleje, rengøring og opbevaring
- Fejlfinding
- Garanti
- Kontakt

Download Instant Pot app med 1000+ recipes  
på [instantappliances.co.uk/app](https://instantappliances.co.uk/app). (Engelsk)

# VIGTIGE SIKKERHEDSFORANSTALTNINGER

Hos Instant Brands™ har din sikkerhed altid førsteprioritet. Instant™ Vortex™-familien er designet med din sikkerhed i tankerne, og vi mener det alvorligt. Besøg [instantpot.co.uk](http://instantpot.co.uk) for at få mere at vide om dette apparats sikkerhedsmekanismer.

Ved brug af elektriske apparater skal de grundlæggende sikkerhedsforanstaltninger altid følges:

## LÆS ALLE INSTRUKTIONER, SIKKERHEDSFORANSTALTNINGERS OG ADVARSLER, INDEN DU BRUGER APPARATET. MANGLENDE OVERHOLDELSE AF DISSE SIKKERHEDSFORANSTALTNINGER OG INSTRUKTIONER KAN MEDFØRE PERSONSKADE OG/ELLER MATERIEL SKADE.

- 02 Apparatets ydre overflader kan blive varme under brug. Rør IKKE ved varme overflader. Brug kun håndtaget til airfryerkurven til at løfte og bære airfryerkurven. Bær passende håndbeskyttelse, når du håndterer varme komponenter. Der skal udvises ekstrem forsigtighed, når du flytter apparatet. Lad apparatet køle af til stuetemperatur, før det håndteres eller flyttes.
- 03  **ADVARSEL** For at beskytte mod risikoen for elektrisk stød må du ikke nedsænke ledningen, stikket eller apparatet i vand eller anden væske.
- 04 Skyl **ikke** apparatet under vandhanen.
- 05 Ovnrummet indeholder elektriske komponenter. For at undgå elektrisk stød må der ikke anbringes væske i ovnrummet.
- 06 Dette apparat må **IKKE** bruges af børn eller af personer med nedsatte fysiske, sensoriske eller mentale evner eller manglende erfaring og viden. Det er nødvendigt med nøje overvågning, når et apparat anvendes i nærheden af børn og sådanne personer. Børn må ikke lege med, rengøre eller udføre vedligeholdelse af dette apparat.
- 07 Tag stikket ud af stikkontakten, når apparatet ikke er i brug, samt inden tilførsel eller fjernelse af dele eller tilbehør og inden rengøring. Når stikket tages ud af stikkontakten, tages fat om og trækkes i stikket. Træk aldrig i ledningen.
- 08 Undgå kontakt med bevægelige dele.
- 09 Undersøg regelmæssigt apparatet og strømledningen. Apparatet må ikke anvendes med en beskadiget ledning eller stik eller efter, at apparatet ikke har fungeret korrekt, eller hvis det er tabt eller beskadiget på nogen måde. Kontakt Kundeservice på [EUSupport@instantbrands.com](mailto:EUSupport@instantbrands.com) eller på +44 (0) 3331 230051.

## ADVARSEL

Læs denne vejledning omhyggeligt og fuldstændigt, og opbevar den til fremtidig reference. Manglende overholdelse af sikkerhedsanvisningerne kan medføre alvorlig personskade eller skade

# VIGTIGE SIKKERHEDSFORANSTALTNINGER

- 10 Brug ikke tilbehør eller tilslutninger, der ikke er godkendt af Instant Brands Inc. Brug af tilbehør, der ikke anbefales af producenten, såsom airfryerkurve, kan medføre risiko for personskade, brand eller elektrisk stød.
- 11 Kun til husholdningsbrug på køkkenbordet. Må ikke bruges udendørs. Ikke til kommerciel brug. Ikke til brug i personale-køkkenområder i butikker, kontorer og andre arbejdsmiljøer, i stuehuse eller af klienter på hoteller, moteller og andre miljøer i boligformat såsom bed and breakfast.
- 12 Anbring ikke apparatet på nogen form for kogeplade eller i en opvarmet ovn. Varme fra en ekstern kilde vil beskadige apparatet.
- 13 Lad ikke ledningen komme i kontakt med varme overflader eller åben ild, inklusive kogeplader.
- 14 Brug ikke apparatet til andet end dets tilsigtede brug.
- 15 Korrekt vedligeholdelse anbefales efter hver brug. Se **“Pleje, rengøring og opbevaring”**. Lad apparatet køle af til stuetemperatur, før det rengøres eller gemmes.
- 16 **⚠ ADVARSEL** Spildt mad kan forårsage alvorlige forbrændinger. Der leveres et kort strømforsyningskabel for at reducere farerne ved at gribe, snuble og sammenvikle. Hold apparatet og ledningen væk fra børn. Lad aldrig ledningen hænge ud over kanten af et bord eller en disk, brug aldrig en stikkontakt under bordet og brug den aldrig med en forlængerledning.
- 17 Forsøg ikke at reparere, udskifte, ændre eller modificere apparatets komponenter. Dette kan forårsage elektrisk stød, brand og/eller personskade og vil annullere garantien.
- 18 Undgå at manipulere med nogen af sikkerhedsmekanismerne.
- 19 Brug ikke apparatet i andre elektriske systemer end 220–240 V<sup>~</sup> 50–60Hz. Brug det ikke med strømomformere eller adaptere.
- 20 Undlad at fylde airfryerkurven for meget op. Overfyldning kan medføre, at mad kommer i kontakt med varmelegemet, hvilket kan resultere i brand og/eller personskade.
- 21 Tildæk ikke luftventilationen, mens apparatet er i drift. Dette forhindrer jævn tilberedning og kan beskadige apparatet.

## **⚠ ADVARSEL**

Læs denne vejledning omhyggeligt og fuldstændigt, og opbevar den til fremtidig reference. Manglende overholdelse af sikkerhedsanvisningerne kan medføre alvorlig personskade eller skade

# VIGTIGE SIKKERHEDSFORANSTALTNINGER

- 22 Hæld aldrig olie i ovnrummet. Der kan opstå brand og personskade.
- 23 Apparatets indvendige temperatur når flere hundrede grader under tilberedningen. For at undgå personskade må du aldrig placere ubeskyttede hænder inde i apparatet, før det er afkølet til stuetemperatur.
- 24 Undlad at placere apparatet mod en væg eller andre apparater undermadlavning. Brug ikke apparatet på eller i nærheden af brændbare materialer som duge og gardiner. Anbring ikke noget oven på apparatet.
- 25 Der frigives varm luft gennem luftventilationen, når det er i drift. Hold dine hænder og dit ansigt i sikker afstand fra luftventilationen, og vær meget forsigtig, når du fjerner tilbehøret fra apparatet.
- 26 Hvis enheden udsender sort røg, skal du trykke på Cancel og straks tage stikket ud af stikkontakten. Afvent at røgen stopper, før du fjerner airfryerkurven, og rengør derefter apparatet grundigt.
- 27 Efterlad ikke apparatet uden opsyn under brug.
- 28 Tilslut aldrig dette apparat til en ekstern timer-switch eller et separat fjernbetjeningssystem.
- 29 Vær meget forsigtig, når du fjerner varmt tilbehør fra ovnrummet eller bortskaffer varmt fedt.
- 30 Overdimensionerede fødevarer og/eller metalredskaber må ikke sættes i ovnrummet, da det kan medføre risiko for brand og/eller personskade.
- 31 Opbevar ikke andet materiale end det medfølgende tilbehør i ovnrummet, når det ikke er i brug.
- 32 Anbring ikke brændbare materialer i ovnrummet, såsom papir, pap, plast, polystyren eller træ.
- 33 Det medfølgende tilbehør må ikke bruges i mikrobølgeovn, brødrister ovn, konvektion eller konventionel ovn eller på et keramisk, elektrisk, induktions- eller gaskomfur eller en udendørs grill.
- 34  **ADVARSEL** Vær yderst forsigtig, når du flytter et apparat med varm olie eller andre varme væsker.

## WARNING

Read this manual carefully and completely and retain for future reference. Failure to adhere to safety instructions may result in serious injury or damage.

## GEM DENNE VEJLEDNING.

### ⚠ ADVARSEL

For at undgå personskade skal du have læst og forstået instruktionerne i denne brugervejledning, inden du forsøger at bruge dette apparat.

### ⚠ ADVARSEL

Fare for elektrisk stød. Brug kun stik med jordforbindelse

- Fjern IKKE jordforbindelsen.
- Brug IKKE en adapter.
- Brug IKKE en forlængerledning.

Manglende overholdelse af disse instruktioner kan resultere i elektrisk stød og/eller alvorlig personskade.

### ⚠ ADVARSEL







MANGLENDE OVERHOLDELSE AF NOGEN AF DISSE VIGTIGE SIKKERHEDSFORANSTALTNINGER OG/ELLER VEJLEDNING I SIKKER BRUG ER MISBRUG AF DIT APPARAT OG KAN ANNULLERE DIN GARANTI SAMT SKABE RISIKO FOR ALVORLIG PERSONSKADE.

### Særlige instruktioner om ledningen

I henhold til CE-sikkerhedskrav leveres et kort strømforsyningskabel for at reducere farerne ved at gribe, snuble og sammenvikle.

Dette apparat har et stik med jordforbindelse. For at reducere risikoen for elektrisk stød skal strømledningen sluttes til en stikkontakt med jord og som er let tilgængelig.

### Produktspecifikationer

					
Models: Vortex Mini RE Vortex Mini AQ Vortex Mini BL Vortex Mini WH	1200- 1400W	220-240V ~ 50-60 Hz	2 Liter	3.3 kg	cm: 28.6D x 22.9B x 29.8H

### Find dit modelnavn og serienummer

Find begge disse på klassificeringsmærket på bagsiden af airfryeren, nær strømledningen.

### ⚠ ADVARSEL

Læs denne vejledning omhyggeligt og fuldstændigt, og opbevar den til fremtidig reference. Manglende overholdelse af sikkerhedsanvisningerne kan medføre alvorlig personskade eller skade

# Product, parts and accessories

Før du tager din søde nye airfryer i brug, skal du sikre dig, at alt er til stede og at der er styr på det.

## Airfryer

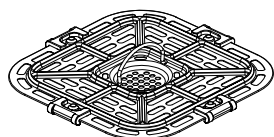
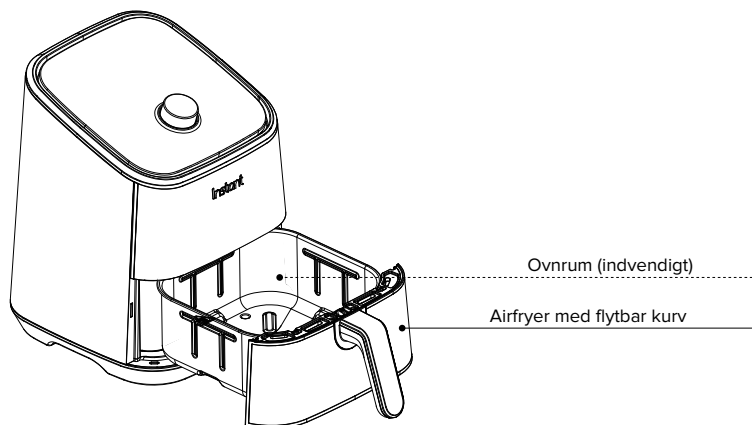
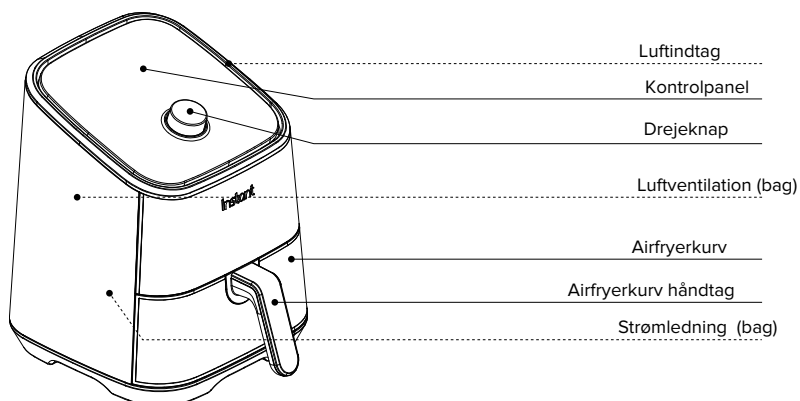

Rist

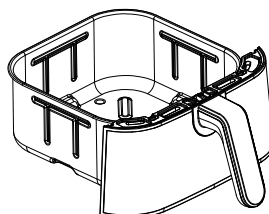

Airfryerkurv

*Illustrationer i dette dokument er kun til reference og kan være forskellige fra det aktuelle produkt. Referer altid til det aktuelle produkt.*

# Kom godt i gang

## Første brug

 **"Notice the small things. The rewards are inversely proportional."** – Liz Vassey

**01** Tag din Vortex ud af kassen!

**02** Fjern airfryerkurven, og kontroller, om der er løst emballagemateriale, inden du bruger den første gang.

 Du må ikke fjerne silikonestøtterne fra den aftagelige rist.

**03** Du kan være fristet af at sætte din airfryer på komfuret — men gør det ikke! Anbring den på en stabil, plan overflade væk fra brændbart materiale og eksterne varmekilder. Anbring ikke din airfryer oven på noget andet apparat.

 Sørg for, at der er mindst 13 cm plads over og omkring alle sider af apparatet.

**04** Følg vejledningen om pleje, rengøring og opbevaring for at vaske din nye frituregryde, inden du tager den i brug.

 Fjern ikke sikkerhedsadvarselsmærkaterne eller klassificeringsmærkatet fra airfryeren..

### Er der noget, der mangler eller er beskadiget?

Tag kontakt til en **Kundeservice-rådgiver** pr. e-mail på [EUSupport@instantbrands.com](mailto:EUSupport@instantbrands.com) eller pr. telefon til **+44 (0) 3331 230051** og vi skal med glæde få noget magi til at ske for dig!

## ADVARSEL

Læs de vigtige sikkerhedsforanstaltninger inden brug af apparatet. Manglende læsning og efterlevelse af disse sikkerhedsinstruktioner kan resultere i skade på apparatet, materiel skade og personskade.	Anbring ikke apparatet på en kogeplade eller på et andet apparat eller i en varm ovn. Varme fra en ekstern kilde vil beskadige apparatet.	For at undgå risikoen for brand, materielle skader og/eller personskader må du ikke placere noget ovenpå apparatet og ikke blokere luftventilationen.
--	---	---

# Kom godt i gang

## Indledende testkørsel

Skal du foretage en testkørsel? Nej - men hvis du lærer Vortex Mini at kende alle detaljerne i din Vortex Mini, er du forberedt på at få succes i køkkenet! Tag et par minutter til at lære denne lille fyr at kende.

### Trin 1: Opsætning af airfryeren til tilberedning

**01** Slut strømkablet til en 220-240 V 220–240V power source.

Airfryeren er i standbytilstand, og displayet viser OFF.

**02** Fjern airfryerkurven fra ovnrummet.

**03** Anbring risten i bunden af airfryerkurven (hvis den ikke allerede er anbragt).

**04** Sæt airfryerkurven tilbage i ovnrummet.

**05** Tryk på Air Fry.

**06** Tryk på Time, og drej derefter på drejeknappen for at justere tilberedningstiden til 20 minutter (00:20).

 Hvert smartprogram gemmer automatisk de justeringer, du foretager af tid og temperatur, når du trykker på Start.

**07** Tryk på Start for at begynde  
Displayet viser On, og status for tilberedningen viser Preheat.

 De første par gange, du bruger din airfryer, bemærker du måske en stærk lugt af plastik. Dette er normalt, ugiftigt og forsvinder hurtigt.

### Trin 2: Tilberedning (...men ikke rigtig, det er bare en test!)

**01** When the air fryer is hot enough, the display shows **Add Food**.

 Til denne første test må du ikke komme mad i airfryerkurven. Fjern og gen-indsæt forsigtigt airfryerkurven. Displayet viser tilberedningstid og temperatur, og tilberedningsstatus viser Cook.

**02** Halvvejs gennem tilberedningen viser displayet **turn Food**. (Vend mad)

Vent i 10 sekunder, indtil programmet automatisk genoptages, eller fjern og indsæt airfryerkurven for at stoppe og genoptage programmet manuelt.

**03** Når der er 1 minut tilbage, æller displayet den resterende tilberedningstid ned i sekunder. Når smartprogrammet er afsluttet, viser displayet **End**, og ventilatoren blæser et stykke tid for at hjælpe med at afkøle airfryeren.

**04** Tryk **Cancel** for at gå tilbage til standbytilstand og begynd at lave mad.

 Hvis du glemmer dette sidste trin, bipper airfryeren for at minde dig om det efter 5, 30 og 60 minutter.

## FORSIGTIG

Airfryeren og kurven er varme under og efter tilberedningen. Rør IKKE de varme overflader for at undgå risikoen for forbrændingsskade. Lad airfryeren køle ned til rumtemperatur, og gør derefter apparatet rent i henhold til instruktionerne i **Pleje, rengøring og opbevaring**.



# Kontrolpanel

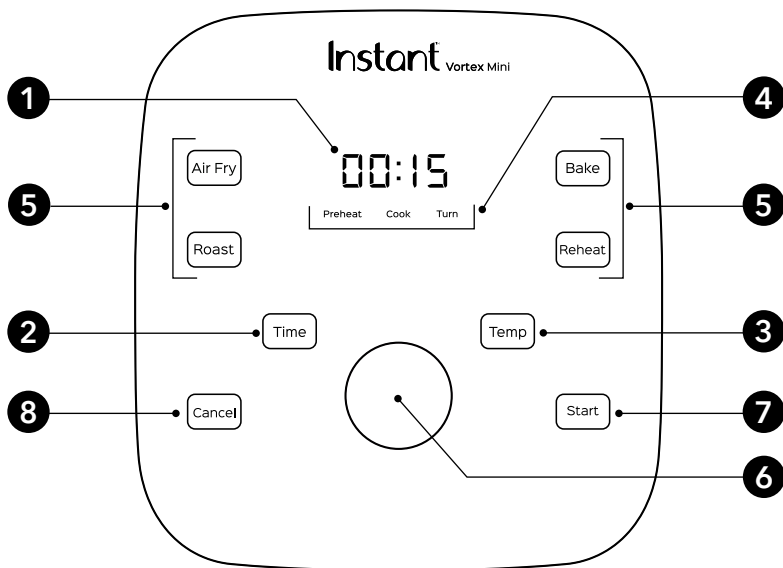

1	<b>Tid/temperaturdisplay</b>	Viser tilberedningstid, den indstillede temperatur, påmindelsesmeddelelser og fejlmeddelelser.
2	<b>Time (tid)</b>	Tryk på <b>Time</b> , hvis du vil regulere tilberedningstiden.
3	<b>Temp (temperatur)</b>	Tryk på <b>Temp</b> , hvis du vil regulere tilberedningstemperaturen.
4	<b>Cooking Status (tilberedningsstatus)</b>	Preheat (forvarm), Cook (tilbered) og Turn (vend).
5	<b>Smartprogrammer</b>	<ul style="list-style-type: none"> <li>• Airfry</li> <li>• Roast (stege)</li> <li>• Bake (bage)</li> <li>• Reheat (genopvarme)</li> </ul>
6	<b>Drejeknap</b>	Drej for at justere tilberedningstid og temperaturer. Tryk for at tænde displayet.
7	<b>Start</b>	Tryk <b>Start</b> for at starte et valgt smartprogram.
8	<b>Cancel (annuller)</b>	Tryk <b>Cancel</b> for at stoppe et smartprogram til enhver tid og gå tilbage til standby.

*Illustrationerne i dette dokument er kun til reference og kan afvige fra det faktiske produkt.  
Der henvises altid til det faktiske produkt.*

# Indstillinger

For at gøre dette....	Gør dette!
Væk airfryeren.	Berør en vilkårlig knap, tryk på drejeknappen, eller fjern og genindsæt kurven for at vække airfryeren. Displayet viser <b>OFF</b> for at fortælle dig, at den er i standbytilstand og klar til handling.
Tænd og sluk for lyde.	I standbytilstand skal du berøre og holde både Time og Temp) nede i 3 sekunder. På displayet vises <b>S On</b> , når lyden er tændt, og <b>SOFF</b> , når lyden er slukket.  Fejlalmer kan ikke gøres lydløse.
Skift temperaturskala (°C eller °F).	I standbytilstand skal du trykke på og holde på Temp tasten i 5 sekunder for at skifte mellem °C og °F.
Gem en brugerdefineret tilberedningstid.	Vælg et smartprogram, tryk derefter på Time, og brug drejeknappen til at justere tiden, som du vil. Tryk på Start for at gemme ændringen.
Nulstil et individuelt smartprogram.	I standbytilstand skal du trykke på og holde på den smartprogramtast, du vil nulstille (for eksempel: Airfry) i 3 sekunder. Tilberedningstiden og temperaturen for smartprogrammet gendannes til fabriksindstillingerne.
Reset all smart programmeres.	I standbytilstand skal du holde drejeknappen nede i 3 sekunder. Tilberedningstiden og temperaturen for smartprogrammet gendannes til fabriksindstillingerne.

# Kontrolpanel

## Tilberedningsstatus

00:15

Preheat

Cook

Turn

Airfryeren varmer op til den perfekte temperatur til madlavning.



Ikke anvendelig til Reheat genopvarmning



Tilberedning er i gang

Maden er klar til at blive vendt eller rystet som krævet af din opskrift



Kun anvendelig med Airfry og Roast (stegning).

## Statusmeddelelser

OFF	Airfryeren er i standbytilstand.
On	Et smartprogram er i <b>Preheat</b> -stadiet.  Ikke anvendelig til Reheat (genopvarmning).
Add Food	Denne meddelelse kommer frem for at fortælle dig, at airfryeren har nået den perfekte tilberedningstemperatur, og at mad kan lægges i kurven (hvis det ikke allerede er sket).  Gælder ikke for Reheat.
OPEN	Kan indikere, at airfryer-kurven er blevet fjernet eller ikke er sat helt i.
05:20	Displayet viser også den indstillede tilberedningstemperatur og meddelelser på skærmen.
Turn Food	Maden er klar til at blive vendt eller rystet som anbefalet af din opskrift.  Kun anvendelig med Airfry og Roast (stegning).
End	Smartprogrammet er færdigt.

# Tilberedning

Vortex er hurtig og nem - mad lægges ind, og kommer sprød og lækker ud! Find de fulde instruktioner til brug og madlavningstabeller online på [instantpot.co.uk](http://instantpot.co.uk), og besøg vores opskriftsside på [instantpot.co.uk](http://instantpot.co.uk) for sjove opskriftsinstruktioner, der er nemme at følge. Du kan også downloade den gratis Instant Pot-app for at søge i opskrifter, gemme favoritter og mere, på [instantpot.com/app](http://instantpot.com/app).

## ⚠️ FORSIGTIG

Når du tilbereder kød, skal du altid bruge et kødtermometer for at sikre, at den indre temperatur når op på en sikker minimumstemperatur. Se WHO's (Verdenssundhedsorganisationen) websted og/eller gennemgå din lokale myndigheds anbefalinger om fødevarerikkerhed for at få flere oplysninger.

## Airfry, Roast (stege), Bake (bage) og Reheat (genopvarme)

Disse programmer giver dine måltider den rige, sprøde smag af friturestegning med lidt eller ingen olie, så du kan sige "Farvel!" til det fedtede rod og de ekstra kalorier! Forudindstillingerne er et udgangspunkt, som du kan eksperimentere med for at få de resultater, du bedst kan lide.

Smart program	Standard tid	Tidsinterval	Standard temperatur	Temperaturinterval
Air Fry	12 minutter (00:12)	1 minut til 1 time (00:01 til 01:00)	205°C / 400°F	82 til 205°C 180 til 400°F
Roast	18 minutter (00:18)	1 minut til 1 time (00:01 til 01:00)	193°C / 380°F	82 til 205°C 180 til 400°F
Bake	30 minutter (00:30)	1 minut til 1 time (00:01 til 01:00)	166°C / 330°F	82 til 205°C 180 til 400°F

### Trin 1: Klargøring til tilberedning

**01** Følg trin 01 til 04 i den indledende testkørsel: Trin 1 for at indstille airfryeren.

**02** Tryk på det ønskede smart-program du vil bruge: Air Fry, Roast eller Bake.

**03** Tryk på Temp, og drej derefter drejeknappen til for at justere temperaturen.

**04** Tryk på Time, og drej derefter på drejeknappen for at justere tiden.

 Smart Programmes gemmer automatisk justeringer af temperatur- og tidsindstillingerne, når du trykker på Start.

**05** Tryk på Start for at begynde!

Displayet viser On (tændt), og tilberedningsstatus viser Preheat (opvarmning).

# Tilberedning

## Trin 2: Tilberedning

**01** Når displayet viser Add Food (Tilføj mad), skal du fjerne airfryer-kurven og forsigtigt placere dine madvarer i det varme madlavningskammer.

 Du kan lægge maden direkte på risten eller i et ovnsikkert bagefad.

**02** Sæt forsigtigt airfryer-kurven i igen. Displayet viser tilberedningstiden og temperaturen, og tilberedningsstatus viser Cook (Tilberedning).

**03** Midtvejs i tilberedningen viser displayet **turn Food (Vend maden)**.

 Gælder ikke for Baging. Hvis du vil vende eller dreje din mad, skal du fjerne airfryer-kurven og gøre det, og derefter sætte kurven i airfryeren igen. Tilberedningen sættes på pause og genoptages automatisk.

 Hvis det ikke er nødvendigt at vende maden, skal du vente 10 sekunder, indtil programmet genoptages automatisk.

**04** Når displayet viser End (Slut), skal du forsigtigt fjerne maden fra det varme rum.

### **FORSIGTIG**

Airfryer-ovnen og airfryer-tilbehøret vil være varmt under og efter madlavning. For at undgå forbrændinger, rør ikke ved varme overflader med ubeskyttede hænder. Tillad delene at køle ned til stuetemperatur, læg rengøre dem i henhold til instruktionerne om **Pleje, rengøring og opbevaring**.

For at undgå forbrændinger skal du altid bruge den rigtige hånd beskyttelse og håndter med ekstrem forsigtighed når mad puttes i eller fjernes fra det varme ovnrum.

# Tilberedning

## Tips til tilberedning

Giv alle dine foretrukne friske og frosne ovnbagte og friterede snacks en chance for at kæmpe!

- Forvarmning er et vigtigt skridt! Vent, til meddelelsen Add Food (Tilføj mad) vises, før du lægger mad i airfryer-kurven.
- Når du bager muffins, boller, quiche og andre lækkerier, skal du dække dit ovnsikre bagefad til for at forhindre, at toppen bliver overbagt.
- Til mad med dej, f.eks. løgringe eller friturestegte snacks, skal du bruge en æggevaske med brødkrummer i stedet for væskebaseret dej for at sikre, at dejen hænger fast til maden.
- Spray madvarer med madolie, før du tilsætter krydderier, så krydderierne hænger godt fast.
- Hvis du vil have super sprøde pomfritter, skal du lægge dine friskskårne kartoffelstænger i isvand i 15 minutter, derefter tørre dem og sprøjte dem let med olie, inden du tilbereder dem.
- Hvis du tørrer fugtige madvarer tørt, inden de tilberedes, forhindrer du overskydende damp og stænk og giver dig et sprødere resultat..
- Airfrying kan medføre, at olie og fedt drypper fra maden. For at undgå overskydende røg skal du forsigtigt fjerne og dræne airfryerkurven efter behov.

Tjek madlavningstiderne, download Instant Pot-appen, eller besøg vores opskriftsside for at finde sjove, nemme opskrifter, der er nemme at følge (på engelsk).

### **FORSIGTIG**

For at undgå risiko for brand, materielle skader og personskade må du IKKE sprøjte madolie ind i kammeret

### **FORSIGTIG**

Når du tilbereder kød, skal du altid bruge et kødtermometer for at sikre, at den indre temperatur når op på en sikker minimumstemperatur. Se WHO's (Verdenssundhedsorganisationen) websted og/eller gennemgå din lokale myndigheds anbefalinger om fødevarerikkerhed for at få flere oplysninger.

# Tilberedning

## Reheat (genopvarm)

Smart program	Standard tid	Tidsinterval	Standard temperatur	Temperaturinterval
Reheat	10 minutter (00:10)	1 minut til 1 time (00:01 til 01:00)	138°C / 280°F	49 til 182°C 120 til 360°F

**01** Følg trin 01 til 04 i den indledende testkørsel: Trin 1 for at indstille airfryeren.

**02** Fjern airfryer-kurven, og læg dine madvarer i den, og sæt den derefter forsigtigt i igen.

**03** Tryk på Reheat (genopvarm).

**04** Tryk på Temp, og drej derefter på drejeknappen for at justere temperaturen.

**05** Tryk på Time, og drej derefter på drejeknappen for at justere tiden.



Smart Programmer gemmer automatisk justeringer af temperatur- og tidsindstillingerne, når du rører ved Start.

**06** Tryk på Start for at begynde opvarmningen. Tiden begynder at tælle ned med det samme.

**07** Når displayet viser End, skal du forsigtigt fjerne din mad fra det varme kurv.

### FORSIGTIG

Airfryer-ovnen og airfryer-tilbehøret vil være varmt under og efter madlavning. For at undgå forbrændinger, rør ikke ved varme overflader med ubeskyttede hænder. Tillad delene at køle ned til stuetemperatur, læg rengøre dem i henhold til instruktionerne om **Pleje, rengøring og opbevaring**.

For at undgå forbrændinger skal du altid bruge den rigtige hånd beskyttelse og håndter med ekstrem forsigtighed når mad puttes i eller fjernes fra det varme ovnrum.

# Pleje, rengøring og opbevaring

Rengør din airfryer og tilbehør efter hver brug.

Tag altid airfryerens stik ud, og lad den køle af til stuetemperatur inden rengøring.

Brug aldrig skrappe kemiske rengøringsmidler, skurepuder eller -pulver på nogen af delene eller komponenterne.

Lad alle overflader tørre grundigt inden brug og inden opbevaring.

Del eller tilbehør	Rengøringsmetode og noter
<b>Airfryer kurv</b>	<ul style="list-style-type: none"><li>• Rengør kurven med en svamp eller en klud og varmt vand og opvaskemiddel, og skyl derefter godt. Sørg for, at alt fedt og alle madrester fjernes.</li></ul>
<b>Rist</b>	<ul style="list-style-type: none"><li>• Rengør stegepladen med en klud eller svamp og varmt vand og sæbe.</li><li>• Stegepladen har en slip-let-belægning. Brug IKKE metalrengøringsredskaber for at undgå skader på slip-let-belægningen.</li></ul>
<b>Ovnrøm</b>	<ul style="list-style-type: none"><li>• Rengør ovnrømmet med en svamp eller en blød klud og varmt vand og opvaskemiddel.</li><li>• For at fjerne stegefedt og madrester fra ovnrømmet, sprayes det med en blanding af bagepulver og eddike og tørres af med en fugtig klud.</li><li>• Ved stædige pletter skal blandingen sidde på det berørte område i flere minutter, før det skrubbes rent.</li><li>• Kontroller varmelegemet for oliesprøjt og madrester. Rengør varmelegemet med en fugtig klud efter behov. Sørg for, at varmelegemet er helt tørt inden næste brug.</li></ul>
<b>Udvendigt</b>	<ul style="list-style-type: none"><li>• Rengør med en blød, fugtig klud eller svamp og tør den af.</li></ul>

*Enhver anden service skal udføres af en autoriseret repræsentant.*

## ⚠ ADVARSEL

For at undgå risiko for elektrisk stød og personskade:

- Nedsænk ikke apparatet i vand.
- Skyl ikke apparatet under en vandhane.
- Gør ikke benene på strømstikket våde.

Uden korrekt rengøring kan der dannes mad og fedtpletter omkring varmelegemet, hvilket kan medføre risiko for røg, brand og personskade.

Hvis du ser eller lugter røg, skal du trykke på Cancel, og tage apparatets stik ud af stikkontakten og lade det køle af. Fjern madstænk eller fedt med en blød klud og et mildt rengøringsmiddel.



# Fejlfinding

Registrer din airfryer i dag!

Hvis dit problem fortsætter, eller hvis du har spørgsmål, kan du kontakte en kundeservicekonsulent via e-mail på [EUsupport@instantbrands.co.uk](mailto:EUsupport@instantbrands.co.uk) eller telefon på +44 (0) 3331 230051

Problem	Mulig årsag	Løsning
Der kommer sort røg fra airfryeren	<b>⚠ CAUTION</b> Stop straks tilberedningen. Tryk Cancel "Annuller" Smartprogrammet, træk stikket ud af stikkontakten og lad den køle af til stuetemperatur.	
	Brug af en olie med et lavt røgpunkt.	Tryk Cancel (Afbryd) Smartprogrammet, tag stikket ud af stikkontakten, og lad det køle af til stuetemperatur. Vælg en neutral olie med et højt røgpunkt.
	Madrester på varmelegeme, i madlavningskammeret eller på tilbehør.	Tryk Cancel (Afbryd) Smartprogrammet, tag stikket ud af stikkontakten, og lad det køle af til stuetemperatur. Fjern alt tilbehør fra madlavningskammeret, og rengør madlavningskammeret og alt tilbehør grundigt.
	Defekt kredsløb eller varmeelement.	Tryk Cancel (Afbryd) Smartprogrammet, tag stikket ud af stikkontakten, og lad det køle af til stuetemperatur. Kontakt din forhandler  Forsøg ikke at reparere apparatet.
Der kommer hvid røg fra airfryeren	Tilberedning af fødevarer med et højt fedtindhold, som f.eks. bacon, pølser og hamburgere.	Undgå at airfrye fødevarer med et højt fedtindhold. Kontroller, om der er overskydende olie og/eller fedt i madlavningskammeret, og fjern det omhyggeligt
	Vand fordamper og danner tyk damp.	Dup fugtige ingredienser tørre, inden de airfries. Tilsæt ikke vand eller anden væske til airfryeren, når du airfryer.
	Krydderier på maden er blæst ind i varmeelementet	Vær opmærksom, når du krydrer maden. Sprøjt grøntsager og kød med olie, inden du krydrer dem, så krydderierne holder bedre fast.
Airfryer er tilsluttet, men vil ikke tænde.	Airfryer er ikke sat korrekt i stikkontakten.	Sørg for, at strømkablet er sat godt fast i stikkontakten.
	Stikkontakten er ikke strømforsynet	Tilslut et andet apparat til den samme stikkontakt for at teste kredsløbet. Flyt airfryer til en anden stikkontakt
	Airfryerkurven er ikke sat helt ind i maskinen.	Sørg for, at skuffen er helt lukket.
Alle lys blinker, og der vises en kode på displayet.	<b>E1</b> Temperaturfølerkredsløbet er ødelagt.	Kontakt din forhandler.
	<b>E2</b> Kortslutning af temperatursensor.	Kontakt din forhandler.

*Al anden service skal udføres af en autoriseret repræsentant.*

# Garanti

## Begrænset garanti

Instant Brands (EMEA) Limited og Instant Brands Inc. (tilsammen "selskabet") garanterer, at dette apparat er fri for fabriktions- og materialefejl ved normal husholdningsbrug i en periode på et (1) år fra den oprindelige købsdato. Denne begrænsede garanti gælder kun for den oprindelige køber og brug af apparatet i Storbritannien. Denne garanti dækker ikke brug af apparatet uden for Storbritannien.

Bevis for den oprindelige købsdato og, hvis det kræves, returnering af dit apparat er påkrævet for at få service under denne begrænsede garanti. Forudsat at dette apparat betjenes og vedligeholdes i overensstemmelse med den skriftlige vejledning, der følger med apparatet (som også er tilgængelig på [instantpot.co.uk](http://instantpot.co.uk)), vil selskabet efter eget skøn enten: (i) reparere defekter i materialer og udførelse; eller (ii) erstatte apparatet. I tilfælde af at apparatet udskiftes, skal Begrænset garanti på det udskiftede apparat udløber 12 måneder fra datoen for det oprindelige køb af forbrugeren. Selskabet er ikke ansvarlig for forsendelsesomkostninger i forbindelse med garantiservice.

## Begrænsning og udelukkelse

Enhver ændring eller forsøg på ændring af dit apparat kan forstyrre den sikre drift af apparatet og kan resultere i alvorlig personskade og skade. Enhver ændring eller forsøg på ændring af dit apparat eller en del heraf vil medføre, at garantien bortfalder, medmindre sådanne ændringer eller ændringer udtrykkeligt er godkendt af selskabet.

Denne garanti dækker ikke (1) normal slitage, (2) skader som følge af uagtsom, urimelig eller forkert brug af apparatet, ukorrekt montering eller demontering, brug i strid med brugsanvisningen, manglende rimelig og nødvendig vedligeholdelse, naturkatastrofer (såsom brand, oversvømmelse, orkaner og tornadoer) eller reparation eller ændring foretaget af nogen, medmindre dette udtrykkeligt er anvist og godkendt af selskabet, og (3) reparationer, hvor dit apparat anvendes til andet end normal husholdningsbrug og på en måde, der strider mod offentliggjorte bruger- eller betjeningsvejledninger.

I det omfang, det er tilladt i henhold til gældende lovgivning, er selskabets eventuelle ansvar for et angiveligt defekt apparat eller en del heraf begrænset til reparation eller udskiftning af apparatet eller en del heraf og må ikke overstige købsprisen for et tilsvarende erstatningsapparat. Medmindre det udtrykkeligt er fastsat heri og i det omfang loven tillader det, (1) giver selskabet ingen garantier, betingelser eller erklæringer, hverken udtrykkelige eller stilthende, eller i henhold til sædvane, handelsskik eller på anden måde med hensyn til apparatet eller dele omfattet af denne garanti, og (2) selskabet er ikke ansvarligt eller ansvarlig for indirekte, indirekte, tilfældige eller følgeskader, der opstår som følge af eller i forbindelse med apparatets brug eller ydeevne, eller for skader med hensyn til økonomiske tab, tab af ejendom, tab af indtægter eller fortjeneste, tab af nydelse eller brug, omkostninger til fjernelse, installation eller andre følgeskader af enhver art eller type.

Du kan have rettigheder og retsmidler i henhold til gældende lovgivning, som er et supplement til enhver rettighed eller retsmiddel, der kan være tilgængelig i henhold til denne begrænsede garanti.

# Garanti

## Garantiregistrering

Besøg [instantpot.co.uk/support/register](http://instantpot.co.uk/support/register) for at registrere dit apparat. Du bliver bedt om at angive dit navn, din e-mailadresse, butiksnavnet, købsdato, modelnummer og serienummer (som begge findes på apparatet). Denne registrering giver os mulighed for at holde dig opdateret om produktudvikling og opskrifter og kontakte dig, hvis der mod al forventning udsendes en produktsikkerhedsmeddelelse. Ved at registrere anerkender du, at du har læst og forstået brugsanvisningen og de advarsler, der ledsager apparatet.

## Garantiservice

- Dit navn, e-mailadresse eller telefonnummer.
- En kopi af den originale købskvittering med ordnummer, model og serienummer.
- En beskrivelse af produktfejlen, inklusive eventuelle fotografier eller video, hvis det er muligt.

## Garantiregistrering

Instant Brands (Ireland) Limited,  
One Spencer Dock,  
North Wall Quay,  
Dublin 1, Ireland.

E-mail: [EUSupport@instantbrands.com](mailto:EUSupport@instantbrands.com)

Telefon: +44 (0) 3331 230051

Denne garanti blev sidst opdateret den 1. september 2019 for alle produkter, der er solgt fra [1. november 2019]. Hvis dit produkt leveres med vores ældre garantiversion, bliver din garanti fortsat opfyldt.

## Genbrug

Dette apparat overholder WEEE-direktivet 2012/19/EU om bortskaffelse af elektrisk og elektronisk udstyr (WEEE). Dette apparat overholder det europæiske direktiv for elektromagnetisk kompatibilitet (EMC) 2014/30/EU og dets revisioner samt lavspændingsdirektivet (LVD) 2014/35/EU og dets revisioner.

Denne markering indikerer, at dette produkt ikke må bortskaffes sammen med andet husholdningsaffald i hele Storbritannien. For at forhindre mulig skade på miljøet eller menneskers sundhed ved ukontrolleret bortskaffelse af affald skal du genbruge det ansvarligt for at fremme bæredygtig genbrug af materialekilder. For at returnere din brugte enhed skal du bruge retur- og indsamlingssystemerne eller kontakte kundeservice for yderligere genbrugs- og WEEE-oplysninger.



Oversættelsen er lavet af  
Fun Nordic ApS  
*Der tages forbehold for fejl og ændringer.*

# Instant™

## **Instant Brands Inc.**

Instant Brands (Ireland) Limited,  
One Spencer Dock,  
North Wall Quay,  
Dublin 1, Ireland.

Registrer dit produkt i dag  
[www.instantpot.co.uk/support/register](http://www.instantpot.co.uk/support/register)

Kontakt os

+44 (0) 3331 230051

[EUSupport@instantbrands.com](mailto:EUSupport@instantbrands.com)  
[instantpot.co.uk](http://instantpot.co.uk)

[instantpot.co.uk](http://instantpot.co.uk) [instantpot.co.uk/instant-pot-shop](http://instantpot.co.uk/instant-pot-shop)

Download the Free App:



Join the Official Instant Pot Community:  
[www.facebook.com/groups/InstantPotUKCommunity](https://www.facebook.com/groups/InstantPotUKCommunity)

 @instantpotUK

 @InstantPotUK

 @instantpotuk

Made in China